

COMF-PRO[®]

M13

M13 ИНСТРУКЦИЯ ПО СБОРКЕ

Список деталей

А-1. Задняя часть столешницы

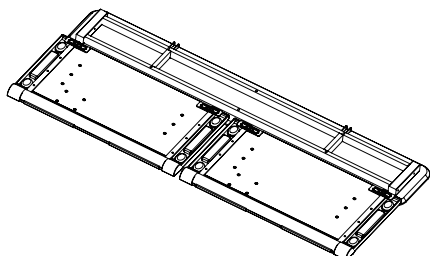

А. передняя, двойная часть столешницы

В. Боковая нога (слева)

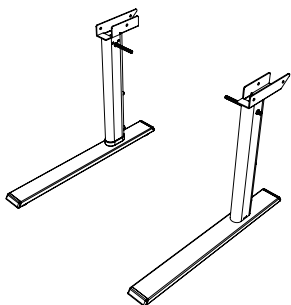

Д. Инсталляция - 2 шт

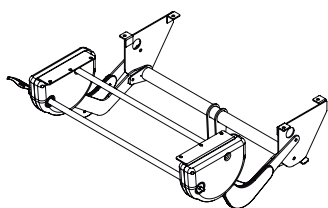

С. Боковая нога (справа)

Е. Газ-лифт с рычагом - 2шт

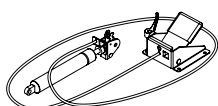

Ф. Задняя панель

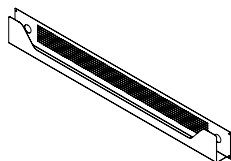

Г. Прокладка

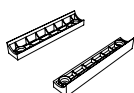

Н. Круглая трубка

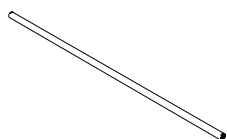

И. Передняя панель

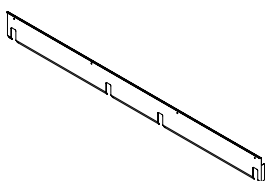

1. Винт М6 × 13 - 34шт



2. Винт М6 × 13 (с шайбой) - 4шт

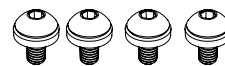

3. Винт М8 × 40 - 4шт

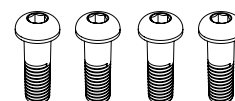

4. Гайка М8 х4



5. Пластиковая шайба - 2шт



6. М4 Шестигранный ключ

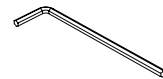

7. М5 Шестигранный ключ

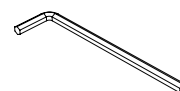

8. 13 мм Гаечный ключ

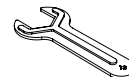

9. Винт М4 х 10 - 4шт



10. Ручка регулировки высоты

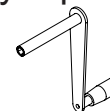

11. Крышка - 2шт

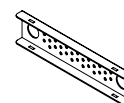

12. Соединительная пластина - 2шт

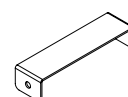

ШАГ 1

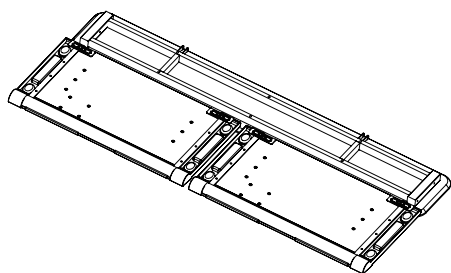

Переверните столешницу, положите на ровную поверхность, пол (А) и (А-1) параллельно

ШАГ 2

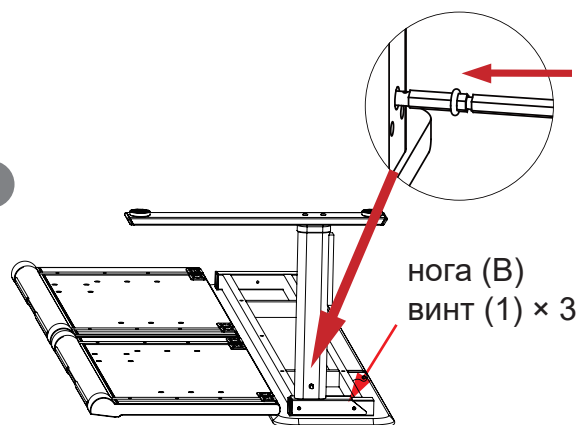

нога (В)
винт (1) × 3

Используя ключ (6) и винт (1), чтобы зафиксировать ногу (В) на задней части столешницы (А-1). Но не затягивать
* Переместите уплотнительное кольцо из канавки влево.

Шаг 2-1

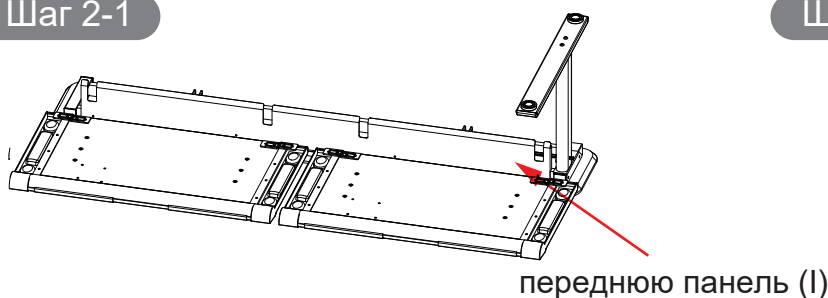

Используя винт (9) закрепите переднюю панель (I) на задней части столешницы (А-1)

Шаг 3

Инсталляция (D) Для столешницы (А) возьмите винт (1) × 6шт, для столешницы (А-1) возьмите винт (1) × 4шт.

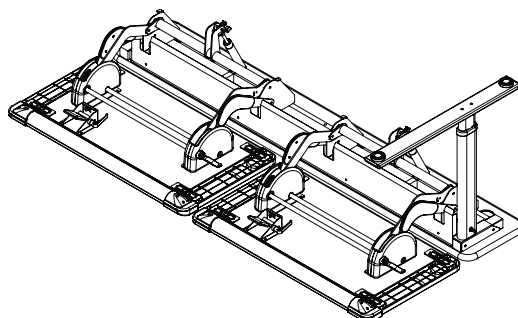

Соедините инсталляцию (D) со столешницей (А) и (А-1) с помощью винта (1) и гаечного ключа (6).

ШАГ 4

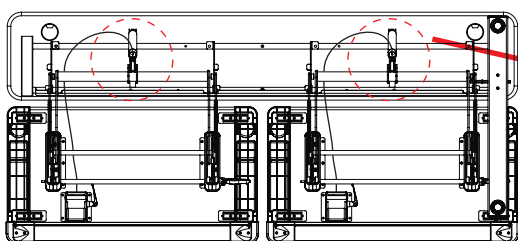

Прикрутите Газ-лифт (Е) винтом(3) и гайкой (4) к рычагу инсталляции (D) в области задней части столешницы (А-1) с помощью шестигранного ключа (7) и гаечного ключа (8) Провод должен проходить между рычагом инсталляции (D) и передней частью столешницы (А), винтовой рычаг на переднем столе (А) с помощью винта (1) и гаечного ключа (6)

Шаг 4-1

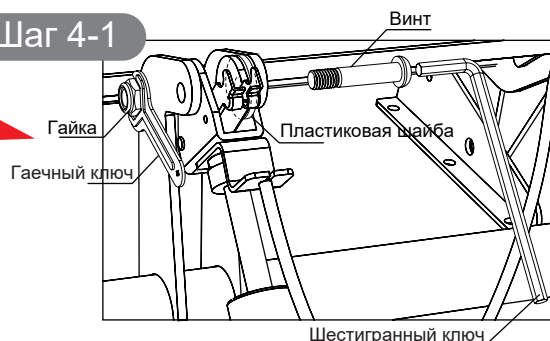

Винт (3) проходит через пластиковую шайбу (5) и затягивается гайкой (4)

ШАГ 5

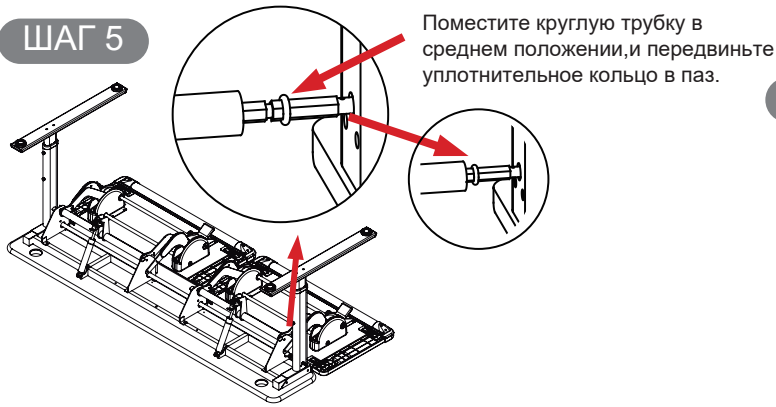

Круглую трубку (H) протянуть через отверстия инсталляции (D) и вставить в центр оси ножки (B) и центр оси ножки (C) вставить в отверстие круглой трубы (H). Используя ключ (6) и винт (1) для закрепления ноги (C) на задней части столешницы (A-1). Но не затягивать.

ШАГ 6

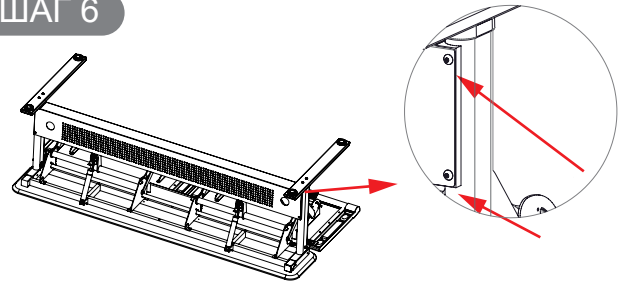

Закрепите прокладку (G) и заднюю панель (F) с обеих сторон ног (B) и (C) с помощью гаечного ключа (6) и винта (2)

ШАГ 7

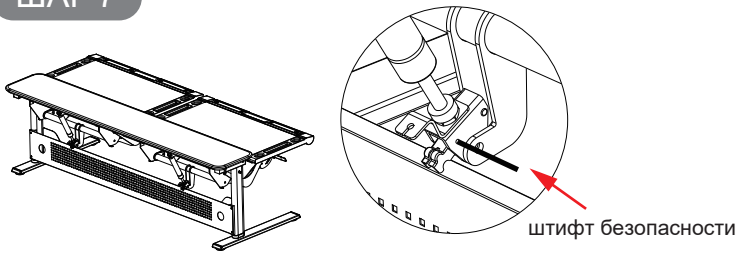

Плотно закрепите винт Газ-лифта (E) и выньте предохранительный штифт.
Примечание: если не затянуть и не убрать предохранительный штифт, настройка высоты не может функционировать.

ШАГ 8

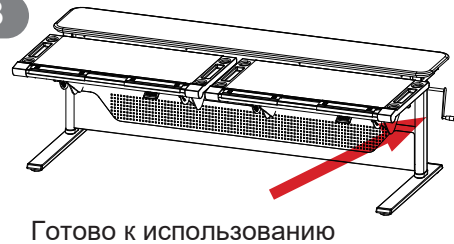

Переверните стол, ручку (10) вставьте в центр оси ножки (B) или (C). Соединительную пластину (12) соедините с канавкой задней панели (F) и крышкой (11) вставляется с обеих сторон ножек (B) и (C).

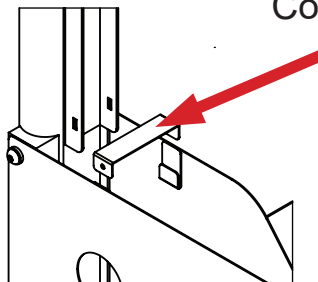
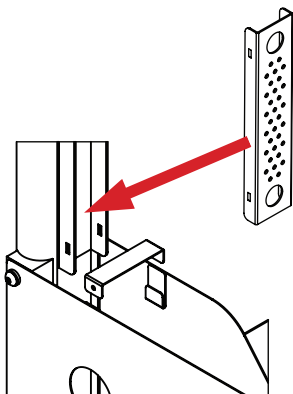

Соединительная пластина